

MDT Mobilier

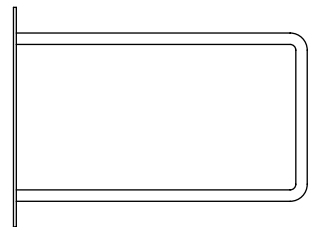
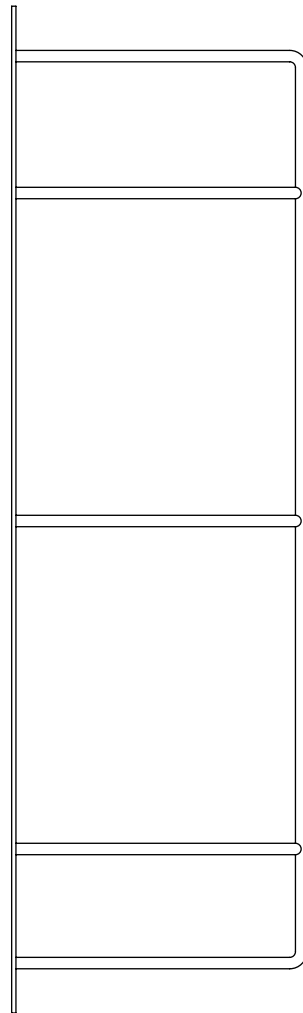
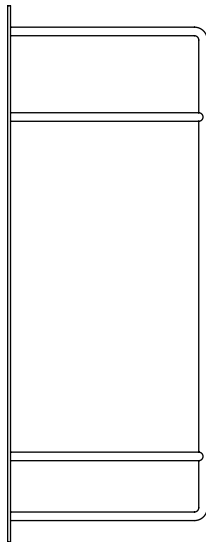
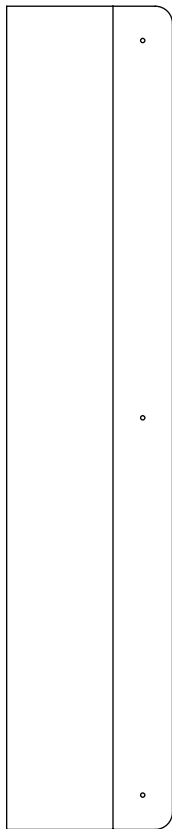
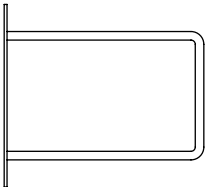

Méthode d'installation suggérée pour un produit optimal. Noter que cette méthode pourrait ne pas convenir à tous. Il est préférable de faire installer vos équerres par un professionnel.

Important

Nous ne nous tenons responsables d'aucun dommage direct ou indirect résultant de l'utilisation de nos produits. C'est-à-dire les défauts causés par négligence, modification du produit, accidents de tout genre, usure normale du produit, surcharge de poids ou un assemblage incorrect. Nous nous libérons de toute responsabilité concernant une mauvaise installation effectuée par l'acheteur qui pourrait causer un dommage au mobilier, des bris collatéraux ou affecter la santé et la sécurité d'un individu. Consulter nos modalités pour en savoir davantage.

Attention

Consultez nos fiches techniques au mdtmobilier.com/collection pour connaître les capacités et restrictions de poids de chaque produit.

Limite de poids conditionnelle à une installation parfaite et solide. Doit être fixée sur un montant de bois dans le mur. Si cette option n'est pas disponible et que des ancrages sont nécessaires (cloison sèche, céramique, béton/brique, etc.), lire attentivement et respecter les restrictions recommandées du fabricant pour le produit utilisé.

À l'achat d'une tablette Lepli

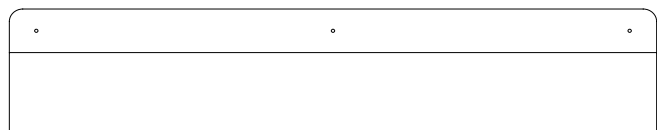

x1

Tablette

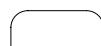

x3

Cache-vis

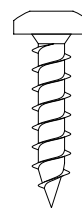

x5

vis à bois#8
têtes rondes acier peint



Outils recommandés

Crayon à la mine



Ruban à mesurer

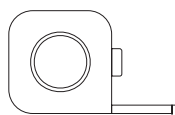

Niveau



Tournevis
(tête carrée (robertson) pour vis de
 finition incluses



Perceuse (optionnel)
Installation d'ancrage au besoin

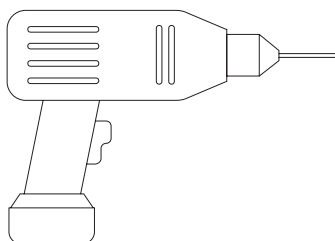

Ruban adhésif double face (optionnel)

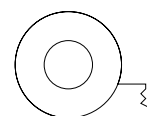

Installation

1. Identifier l'endroit choisi à l'aide d'un crayon à mine. Marquer les points de repère.

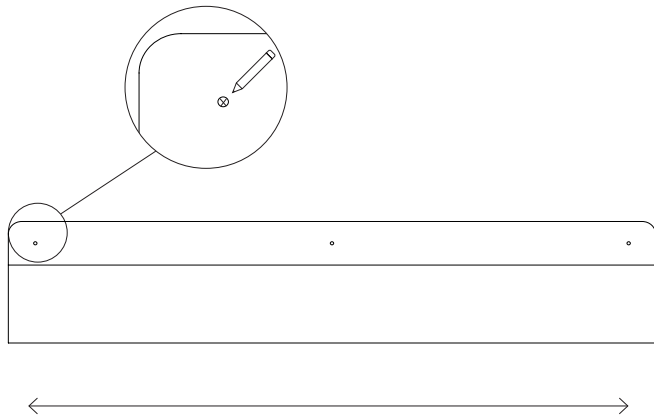

2. Choisir un des trous et y insérer une vis.

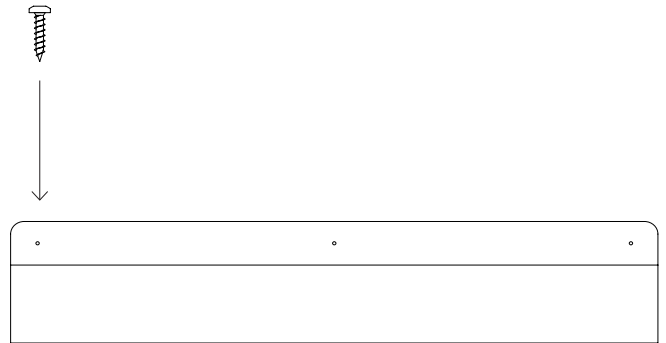

3. Niveler la tablette horizontalement avec le niveau.

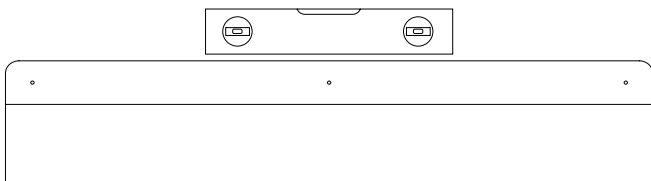

4. Marquer l'emplacement des autres trous au crayon à la mine.*

*Il est recommandé de retirer la tablette du mur pour prépercer les trous et/ou faire l'installation d'ancrages.

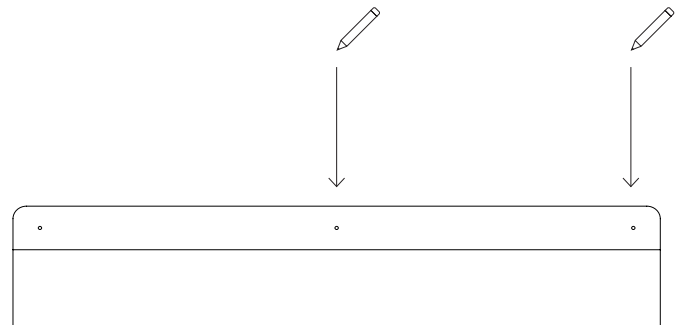

5. (optionnel) Si vous comptez y déposer des objets lourds, utiliser les « keyholes » à l'arrière de la tablette. Autrement, pour de la stabilité utiliser du ruban adhésif double face sur le revers.

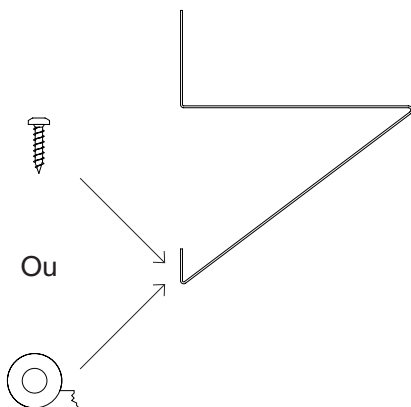

6. Réinstaller la tablette délicatement en utilisant les cache-vis et vis de finition avec un tournevis à tête carrée.

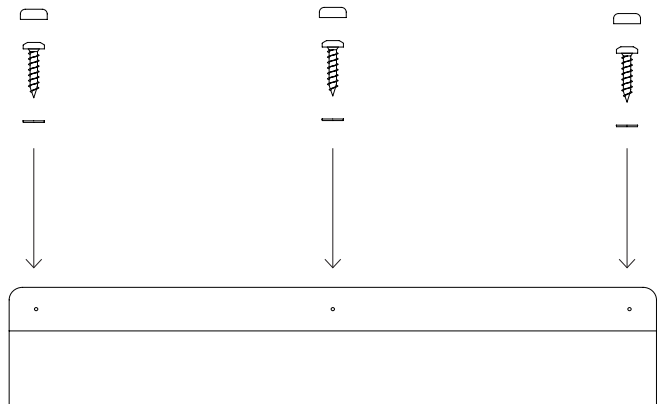

À vous de décorer!

